

STATIKA A DYNAMIKA STAVEBNÝCH KONŠTRUKCIÍ
KOMPLETNÉ VYPRACOVANIE PROJEKTOV
INŽINIERSKA ČINNOSŤ



PPPROJECT
S T E E L , s . r . o .

Ing. FRIČ PETER
Konateľ

PP PROJECT – STEEL, s.r.o.
Valaská Dubová 184, 034 96

Kancelária:
J. Ťatliaka 1785/6, 026 01 Dolný Kubín

peter.fric@pp-project.sk
+421 908 216 348



Spoločnosť sa od svojho vzniku 17.02.2017 zaoberá oceľovými konštrukciami a komplexne zabezpečuje projekčné služby súvisiace s navrhovaním a posudzovaním stavieb.

Zameriava sa na statickú a koncepčnú činnosť od podrobnej štúdie až po realizačný projekt vrátane výrobných dokumentácie a inžinierskej činnosti.

Poskytujeme komplexnú projekčnú, konzultačnú a inžiniersku činnosť pri navrhovaní a posudzovaní nosných konštrukcií stavieb.

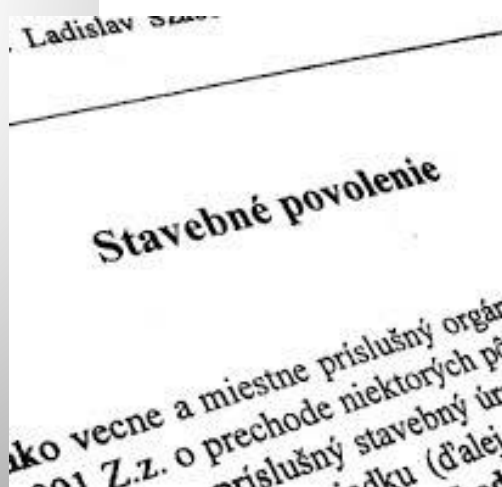

Činnosť našej spoločnosti pozostáva z projektovania, koordinácie projektov, poradenstva a inžinieringu pozemných stavieb.

Súčasťou projektovania je práca s profesionálnymi 3D a 2D softwermi ako napríklad **TEKLA Structures** alebo **AutoCAD**.

Pri svojej práci využívame aj výpočtové programy **Scia Engineer** či **IDEA StatiCa**.

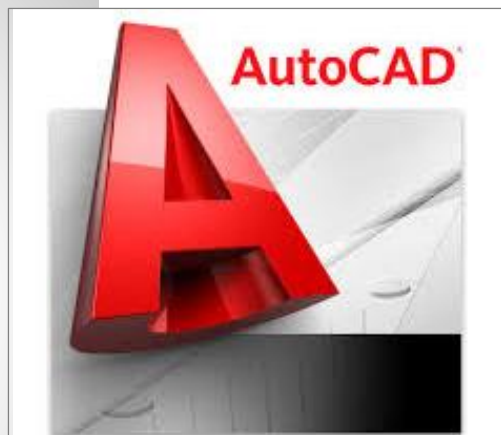

SCIAENGINEER

IDEA StatiCa[®]

Calculate yesterday's estimates



Statika stavieb nosných konštrukcií

Spracovanie návrhu
Približná cenová kalkulácia
Výpočty
Posudky
Predstatika
Optimalizácia nosných konštrukcií
Výrobná dokumentácia
Projekt skutočného vyhotovenia

Komplexné projekčné služby stavebných konštrukcií

Architektonická štúdia
Vizualizácia
Projekt pre Územné rozhodnutie
Projekt pre Stavebné povolenie
Tendrová dokumentácia
Realizačný projekt
Výrobná dokumentácia

Inžinierska a konzultačná činnosť

Poradenstvo
Vybavenie administratívnej agendy súvisiacej s výstavbou

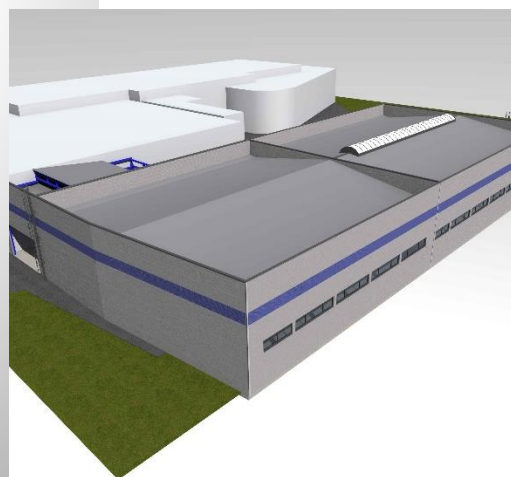
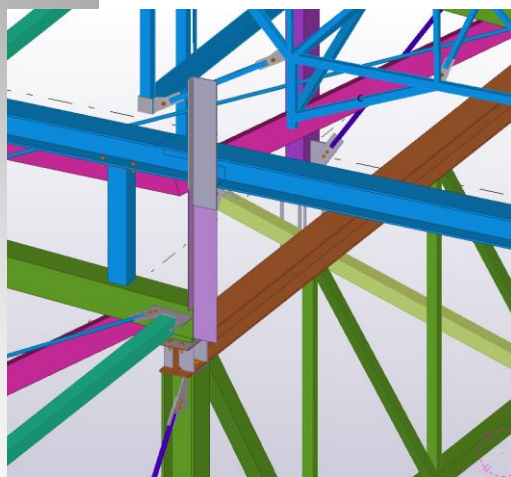

REFERENCIE

HALOVÉ A PRIEMYSELNÉ OBJEKTY

VÝROBNO-SKLADOVÁ HALA D1 , NITRA

Účel stavby: Výrobné a skladové priestory

Investor: PP NITRA SEVER s.r.o.

Stupeň projektu: Projekt pre stavebné povolenie

Rok: 2018

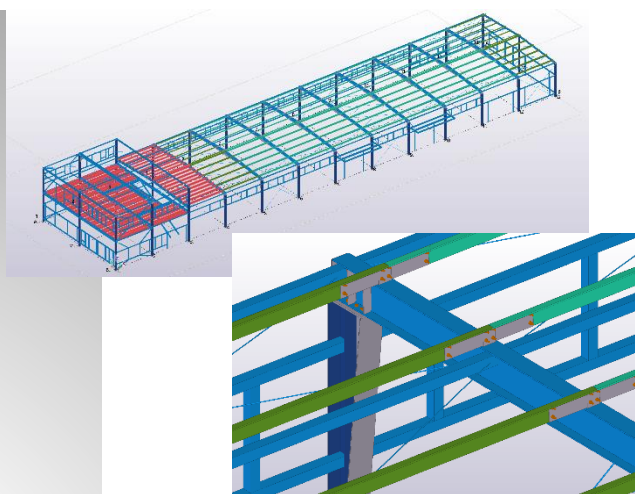

MAŠTAĽ PRE HOVÄDZÍ DOBYTOK, LIPTOVSKÁ TEPLIČKA

Účel stavby: Poľnohospodárske priestory

Investor: Poľnohospodárske podielnícke družstvo Liptovská Teplička

Stupeň projektu: Realizačný projekt,
Výrobná dokumentácia

Rok: 2018

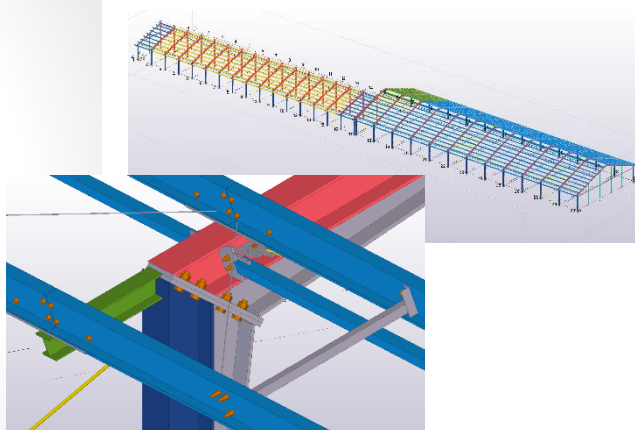

PRÍSTAVBA A STAVEBNÉ ÚPRAVY BUDOVY ZEDA, KEŽMAROK

Účel stavby: Skladové priestory

Investor: ZEDA SLOVAKIA, s.r.o.

Stupeň projektu: Projekt pre stavebné povolenie

Rok: 2018

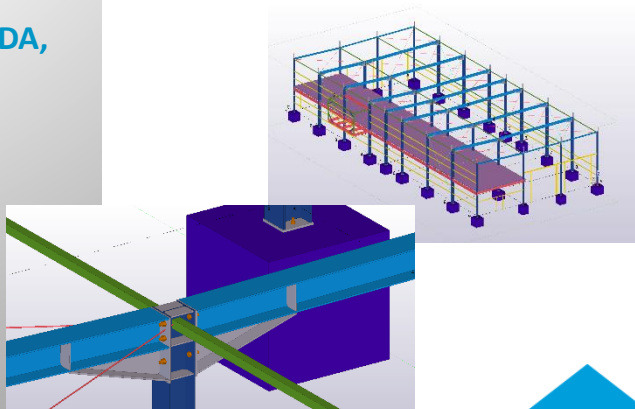

REFERENCIE

HALOVÉ A PRIEMYSELNÉ OBJEKTY

JAZDIAREŇ, KREMICKÉ BANE

Účel stavby: Hospodárske priestory

Investor: EKO-Produkt, s.r.o.

Stupeň projektu: Realizačný projekt,
Výrobná dokumentácia

Rok: 2018

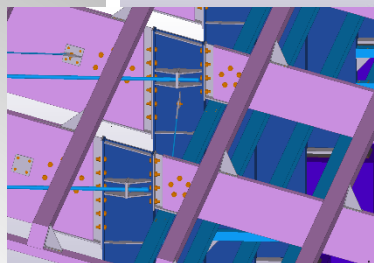
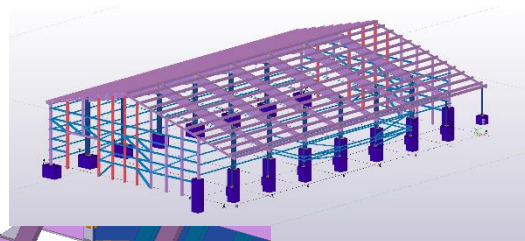

REKONŠTRUKCIA KROVU ZÁMKU, PEZINOK

Účel stavby: Obchodné priestory

Investor: FORTE EXTRA, s.r.o.

Stupeň projektu: Výrobná dokumentácia

Rok: 2018

Spolupráca

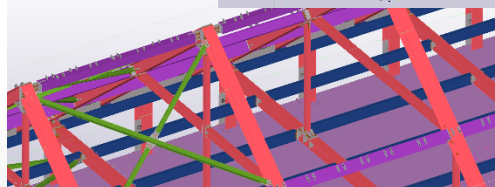
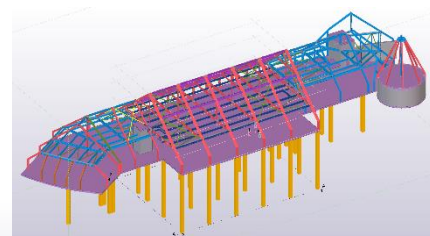

KAPLNKA SEDEMBOLESTNEJ PANNY MÁRIE, MNIŠEK NAD POPRADOM

Účel stavby: Verejné priestory

Investor: Ing. Ščurka Ondrej

Stupeň projektu: Projekt pre stavebné povolenie

Rok: 2018

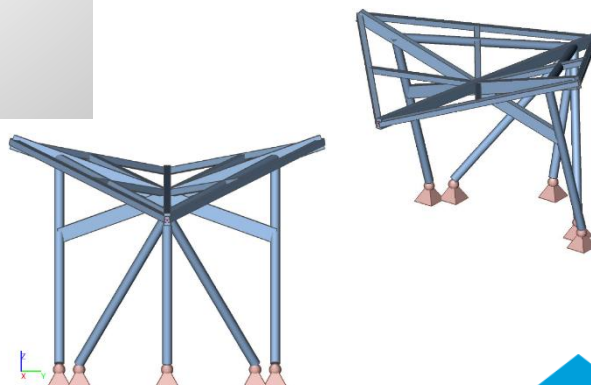

**PRESTREŠENIE NÁDVORIA S VÝSUVNOU
STRECHOU BOURBON AUTOMOTIVE PLASTICS
DOLNÝ KUBÍN**

Účel stavby: Logistické a skladové priestory
Investor: Bourbon Automotive Plastics
Dolný Kubín, s.r.o.
Stupeň projektu: Projekt pre stavebné povolenie,
Výrobná dokumentácia
Rok: 2017

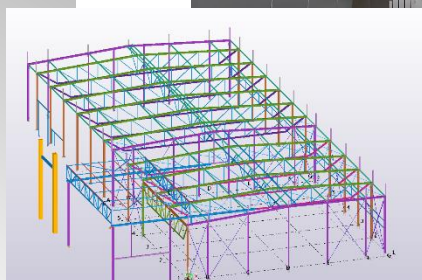

**JAGUAR LAND ROVER – HALA ASM: MP + L ,
NITRA**

Účel stavby: Logistické priestory
Investor: Jaguar Land Rover Slovakia
s.r.o.
Stupeň projektu: Výrobná dokumentácia
Rok: 2017
Spolupráca

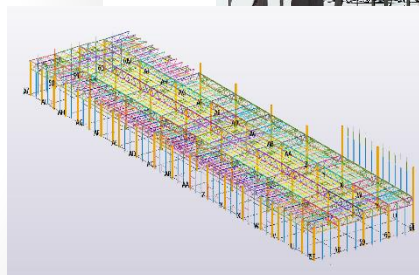
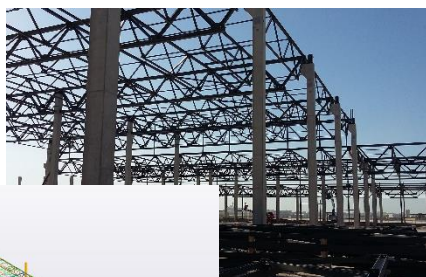

**SKLADOVÁ HALA HSG, S.R.O., ORAVSKÝ
PODZÁMOK**

Účel stavby: Skladové priestory
Investor: HSG s.r.o.
Stupeň projektu: Územné rozhodnutie,
Projekt pre stavebné povolenie
Rok: 2017

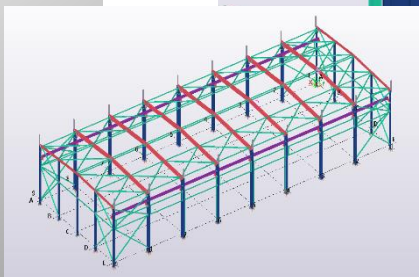
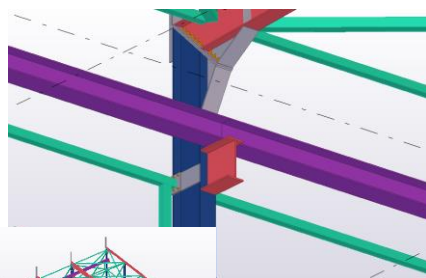

REFERENCIE

HALOVÉ A PRIEMYSELNÉ OBJEKTY

SKLADOVÁ HALA BOURBON AUTOMOTIVE PLASTICS DOLNÝ KUBÍN

Účel stavby: Skladové priestory
Investor: Bourbon Automotive Plastics
Dolný Kubín, s.r.o.

Stupeň projektu: Projekt pre stavebné povolenie,
Výrobná dokumentácia

Rok: 2017

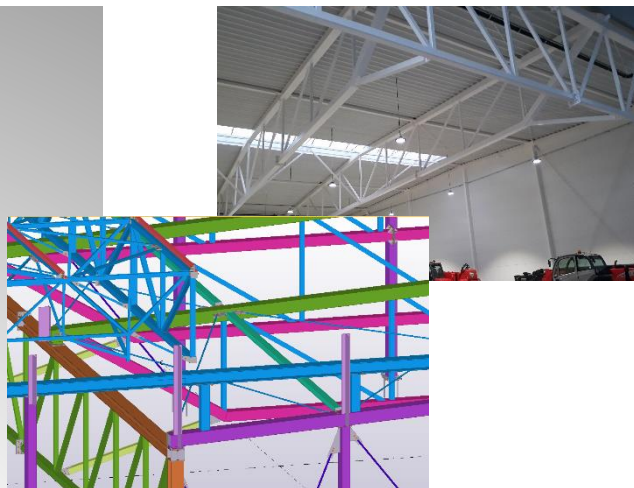

JYSK PRÍSTAVBA, OC TURIEC MARTIN

Účel stavby: Obchodné priestory
Investor: Z & T, a.s. Bratislava
Stupeň projektu: Výrobná dokumentácia
Rok: 2017

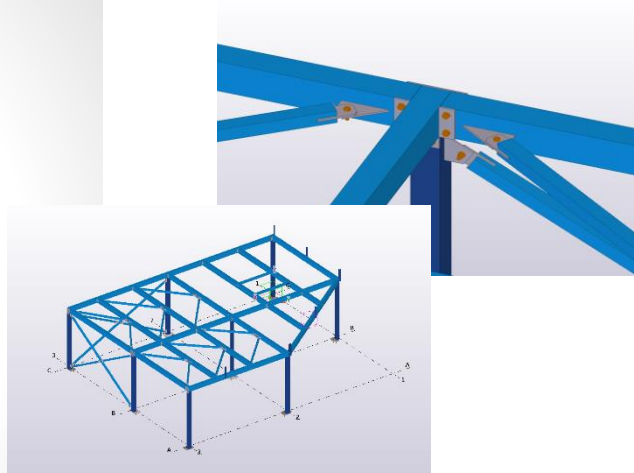

JAGUAR LAND ROVER – TRÉNINGOVÉ CENTRUM, NITRA

Účel stavby: Administratívne priestory
Investor: Jaguar Land Rover Slovakia
s.r.o.

Stupeň projektu: Výrobná dokumentácia
Rok: 2017

Spolupráca

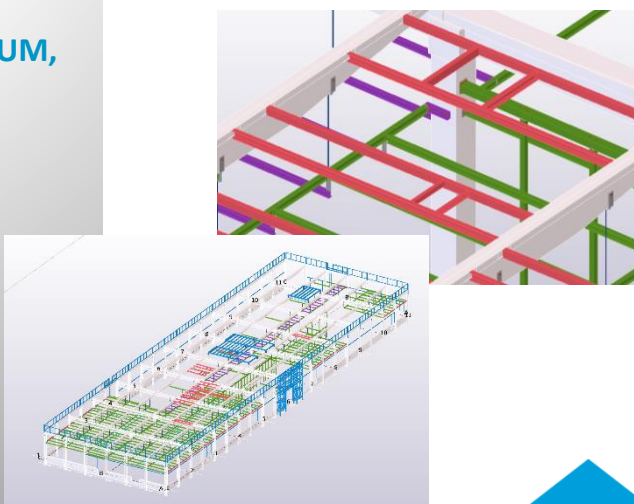

VÝROBNO-SKLADOVÁ HALA NANOTEC, VRBOVÉ

Účel stavby: Skladové a výrobné priestory

Investor: NANOTEC s.r.o.

Stupeň

projektu: Projekt pre stavebné povolenie

Rok: 2017

Spolupráca

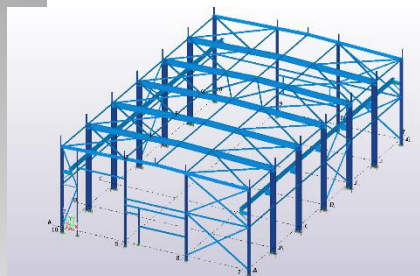

CTPark BRATISLAVA – BRA2

Účel stavby: Výrobné priestory

Investor: CTP Alpha SK, spol. s.r.o.

Stupeň

projektu: Výrobná dokumentácia

Rok: 2017

Spolupráca

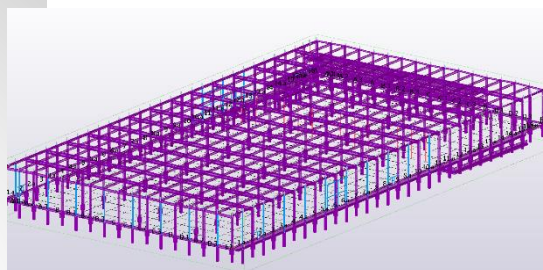

LOGISTICKÉ CENTRUM A ĽAHKÁ PRIEMYSELNÁ VÝROBA MOUNTPARK A – HALA DC5, SEREĎ

Účel stavby: Výrobné a skladové priestory

Investor: Mountpark Logistics EU
Sereď 01 SK s.r.o.

Stupeň

projektu: Výrobná dokumentácia

Rok: 2017

Spolupráca

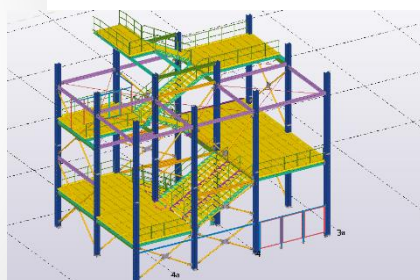

DOPRAVNÍKOVÝ MOST, LITVÍN OV CZ

Účel stavby: Výrobné priestory

Investor: Unipetrol, Litvínov CZ

Stupeň

projektu: Výrobná dokumentácia

Rok: 2017

